

## مجهول در زبان فارسی از منظر صرف توزیعی

شجاع تفکری رضایی<sup>۱</sup>، علی‌رضا سلیمانی مقدم<sup>۲\*</sup>

۱. استادیار گروه زبان و ادبیات انگلیسی، دانشگاه رازی، کرمانشاه، ایران

۲. دانشجوی دکتری زبان‌شناسی دانشگاه رازی، کرمانشاه، ایران

### چکیده

در مقاله توصیفی-تحلیلی حاضر، ساخت‌های موسوم به مجهول زبان فارسی را در چارچوب رویکرد صرف توزیعی (هله و مارانتز، ۱۹۹۳)، رویکردی غیر واژگانگرا که ساخت تمام واحدهای غیربسیط را به تنها حوزه زایای دستور، یعنی نحو می‌سپارد، از منظر تعامل نحو و معنا، با تمرکز بر دیدگاه امبیک (۲۰۰۴)، بررسی می‌کنیم. از آنجا که مجهول‌های فعلی و صفتی زبان فارسی، جملگی غیر بسیط‌اند؛ بنابراین، در رویکرد حاضر، برخلاف پژوهش‌های پیشین در ساخت مجهول، با قواعد نحوی یکسان توصیف و تبیین می‌شوند و تفاوت آن‌ها به جایگاه‌های متفاوت ادغام هسته نمود (بالا یا پایین گروه فعلی) نسبت داده می‌شود. همچنین، با استناد به شواهد تعبیری و زبانی، چون برخی وجه‌های وصفی واحد (گداخته، بسته و آراسته)، در ترکیب «اسم مفعول + شدن»، هم تعبیر رخداد و هم تعبیر رخداد نتیجه‌ای دارند؛ بنابراین، نوع دیگری از مجهول صفتی، یعنی «نتیجه‌ای» را در زبان فارسی معرفی می‌کنیم. و مشخصه‌های نحوی آن را در چارچوب صرف توزیعی نشان می‌دهیم. دلیل چنین تفاوت تعبیری، کاربرد دوگانه فعل «شدن»، به‌عنوان فعل کمکی در ساخت رخدادی و فعل ربطی یا عملگر «شدن» به تعبیر امبیک (۲۰۰۴) در ساخت نتیجه‌ای می‌باشد.

واژگان کلیدی: صرف توزیعی، کم مشخص‌بودگی، واژگانگرا، وجه وصفی.

### ۱- مقدمه

تنوعات زیاد ساخت مجهول در میان زبان‌های جهان و در یک زبان خاص، موضوعی مجادله-انگیز در میان زبان‌شناسان بوده و علیرغم تلاش آن‌ها برای توصیف و تبیین این ساخت‌ها، تا به حال اتفاق نظری در این مبحث، دیده نشده است. شاید یکی از دلایل عدم یکدستی در تحلیل

ساخت‌های مجهول، تحلیل این ساخت‌ها در چارچوب نظریه‌هایی است که عمدتاً دو بخش زایا، یعنی نحو و واژگان برای دستور قائل‌اند. به نظر می‌رسد نظریهٔ صرف توزیعی<sup>۱</sup> هله و مارانتز<sup>۲</sup> (۱۹۹۳) که تنها یک بخش زایا، یعنی نحو را مسئول ساخت تمام واحدهای غیربسیط می‌داند، بتواند تحلیل یکپارچه‌تری از ساخت مجهول بدست دهد. از این رو مقالهٔ توصیفی - تحلیلی حاضر، به بررسی ساخت‌های موسوم به مجهول در زبان فارسی و انواع وجه وصفی بکار رفته در آن‌ها، در چارچوب رویکرد مذکور، از منظر تعامل نحو و معنا با تمرکز بر دیدگاه امبیک<sup>۳</sup> (۲۰۰۴) می‌پردازد. به‌طور خلاصه، این مقاله ضمن اینکه قصد دارد نشان دهد رویکرد نحوی واحدی، مانند صرف توزیعی، به مجهول کارآمدتر و به لحاظ نظریهٔ زبانی کمینه‌تر از رویکردهای واژگانگرای است که معتقد به دو حوزهٔ زایا در دستوراند، کوششی است برای پاسخ به دو پرسش زیر:

۱- چگونه می‌توان براساس صرف توزیعی که مدعی است تنها یک حوزهٔ زایا بنام نحو در دستور وجود دارد، توصیف واحد و یکدستی از انواع مختلف مجهول (فعلی و صفتی) در زبان فارسی ارائه داد و به مناقشهٔ موجود دربارهٔ بود یا نبود مجهول و انواع مختلف آن و همچنین روش‌های ناهمگون تبیین این ساخت‌ها، خاتمه داد؟

۲- برخی وجه‌های وصفی واحد در ساخت‌های مجهول که تعبیرهای متفاوت (نتیجه‌ای و رخدادی) دارند، به لحاظ مشخصه‌های نحوی در چارچوب صرف توزیعی چه تفاوت‌هایی دارند؟ همسو با پرسش اول، فرض ما بر این است که چون ساخت‌های موسوم به مجهول (مجهول فعلی و مجهول صفتی) در زبان فارسی جملگی غیربسیط‌اند؛ بنابراین، از دیدگاه رویکرد صرف توزیعی، اساساً اشتقاق نحوی دارند و از این رو بایستی بتوان آن‌ها را با قواعد نحوی یکسان توصیف و تبیین کرد. در راستای پرسش دوم نیز چون برخی وجه‌های وصفی (گداخته، بسته و آراسته) در ترکیب «اسم مفعول + شدن» در ساخت‌های موسوم به مجهول، هم تعبیر رخداد<sup>۴</sup> (فعل) و هم تعبیر رخداد نتیجه‌ای<sup>۵</sup> (صفت) دارند؛ بنابراین، نوع دیگری از مجهول صفتی، یعنی «مجهول نتیجه‌ای» را در زبان فارسی مفروض می‌دانیم و پیش‌بینی می‌کنیم دلیل چنین تفاوت تعبیری، کاربرد دوگانهٔ فعل «شدن» بعنوان فعل کمکی در ساخت رخدادی و فعل ربطی یا عملگر «شدن»<sup>۶</sup> به تعبیر امبیک (۲۰۰۴) در ساخت نتیجه‌ای باشد.

ساختار مقالهٔ حاضر به این صورت است که پس از مقدمه، در بخش دوم پیشینهٔ تحقیق ذکر می‌شود. در بخش سوم، ابتدا نظریهٔ صرف توزیعی به‌عنوان چارچوب نظری به‌طور مختصر

معرفی می‌شود. سپس به مجهول از دیدگاه این رویکرد پرداخته می‌شود. بخش چهارم ابتدا مجهول در زبان فارسی را با توجه به شواهد معنایی، مانند جنبهٔ تعبیری وجه وصفی در ساخت مجهول و همچنین شواهد زبانی، مورد بررسی و تحلیل قرار می‌دهد و سپس براساس دیدگاه امبیک (۲۰۰۴) در چارچوب صرف توزیعی به ساخت نحوی مجهول‌های گفته شده می‌پردازد. در بخش پایانی نیز یافته‌های پژوهش ارائه می‌شود.

## ۲- پیشینهٔ پژوهش

واسو<sup>۷</sup> با تفکیک ساخت مجهول در زبان انگلیسی، به دو نوع صفتی (ترکیبی) و فعلی (تحلیلی)، چندین تمایز دستوری بین آن‌ها قائل می‌شود و معتقد است مجهول‌های فعلی اشتقاق نحوی دارند؛ اما مجهول‌های صفتی در واژگان مشتق می‌شوند (Wasow, 1977: 27-60). کینان<sup>۸</sup> مجهول را عملیاتی بر گروه‌های فعلی می‌داند که نشانهٔ تصریفی خاصی دارد. وی سپس مجهول را به دو نوع تحلیلی و ترکیبی تقسیم می‌کند (Keenan, 1985: 247-251). رابرتس<sup>۹</sup> (۱۹۸۷) از دیدگاه نقش باختگی<sup>۱۰</sup> فاعل، به تحلیل مجهول می‌پردازد. در حوزهٔ آنچه بیکر<sup>۱۱</sup> (۱۹۸۸)، قاعده‌های تغییر نقش دستوری<sup>۱۲</sup> می‌نامد، مجهول تحلیلی، یکی از اصلی‌ترین گشتارها در چامسکی (۱۹۵۷) می‌باشد و از آن زمان تا به حال در مرکز پژوهش‌های زبان‌شناسی قرار گرفته‌است.

اموندز<sup>۱۳</sup> بر این باور است که ساخت مجهول فعلی در دستور گشتاری رایج‌تر از مجهول صفتی است. وی پس از بررسی تاریخچهٔ مطالعات مجهول، تفاوت بین مجهول‌های صفتی و مجهول‌های فعلی در زبان‌های مختلف را به ساخت صرفی آن‌ها نسبت می‌دهد، نه به تولید آن‌ها در بخش‌های متفاوت دستور (Emonds, 2006: 50). چنین بحث‌های متفاوتی از مجهول، در ادبیات این موضوع به وفور یافت می‌شود و ذکر همهٔ آن‌ها از حوصلهٔ بحث حاضر، خارج است. در چند دههٔ اخیر بسیاری از زبان‌شناسان با بررسی رده شناختی وجه وصفی دریافته‌اند که تفاوت وجه وصفی فعلی و صفتی، مسئله‌ای نحوی است. از میان این پژوهشگران می‌توان کرتزر<sup>۱۴</sup> (۲۰۰۰)، امبیک (۲۰۰۴)، تارلدسن<sup>۱۵</sup> و مدووا<sup>۱۶</sup> (۲۰۰۶) و لوندکوست<sup>۱۷</sup> (۲۰۰۸) را نام برد. امبیک (۲۰۰۴) تحلیل نحوی واحدی از وجه وصفی<sup>۱۸</sup> در زبان انگلیسی را در چارچوب صرف توزیعی ارائه می‌دهد و مدعی است که چنین تحلیلی از وجه وصفی، برتر از تحلیل‌های واژگانگرای



است که مجهول‌ها را به دو نوع فعلی و صفتی تقسیم می‌کنند. همچنین رویکرد واژگان‌ها به وجه وصفی مجهول را با رویکرد نحوی مقایسه می‌کند و شواهدی در تأیید و برتری رویکرد نحوی نسبت به رویکرد واژگان‌ها ارائه می‌دهد. چنین رویکردی به وجه وصفی، متفاوت از بحث‌هایی است که از سال ۱۹۷۷ تا به حال در رابطه با مجهول مرسوم بوده است.

بود یا نبود ساخت مجهول در زبان فارسی نیز، توجه زبان‌شناسان ایرانی را به خود جلب کرده است و کم و بیش اختلاف نظرهایی میان آن‌ها در رابطه با این ساخت‌ها به چشم می‌خورد. دبیر مقدم (۱۳۶۴) و راسخ مهند (۱۳۸۶) معتقد به وجود ساخت مجهول در زبان فارسی هستند، اما واحدی لنگرودی (۱۳۷۷)، فولی، هارلی و کریمی<sup>۱۹</sup> (۲۰۰۵)، طالقانی (۲۰۰۸) و انوشه (۱۳۹۴)، زبان فارسی را فاقد ساخت مجهول می‌دانند. شاید یکی از دلایل عدم یکدستی در تحلیل ساخت مجهول و انواع آن، تحلیل این ساخت‌ها در چارچوب نظریه‌های زبان‌شناسی است که دو بخش زایا (نحو و واژگان) برای دستور قائل‌اند. در نظریه صرف توزیعی تمام اشتقاق‌ها در بخش نحو رخ می‌دهند؛ بنابراین، ناگزیریم هر دو نوع مجهول فعلی و مجهول صفتی را با قواعد حوزه نحو توضیح دهیم و تنها به دنبال شناسایی ساخت‌ها و مشخصه‌هایی باشیم که مسئول تمایز بین کاربردها و تعبیرهای متفاوت آن‌ها هستند.

### ۳- چارچوب نظری (صرف توزیعی)

صرف توزیعی که به‌عنوان یکی از انگاره‌های درج دیرنگام<sup>۲۰</sup> (Embick, 2015: 24-28) شناخته می‌شود، ابتدا بوسیله هله و مارانتز در سال ۱۹۹۳ معرفی شد. این دو پژوهشگر، معتقدند تنها یک بخش زایا به نام نحو مسئول ساخت عناصر مرکب است؛ یعنی اشتقاق تمام واحدهای غیر بسیط<sup>۲۱</sup> نحوی است. این رویکرد از دیدگاه امبیک و نویر (۲۰۰۷) با دیگر رویکردهای نحوی به صرف، مانند بیکر<sup>۲۲</sup> (۱۹۸۸)، پزتسکی<sup>۲۳</sup> (۱۹۹۵) و بورر<sup>۲۴</sup> (۲۰۰۴) جنبه‌های مشترک زیادی دارد. واژگان در چنین رویکردی به تنهایی به‌عنوان مکانیسمی زایا وجود ندارد، بلکه در میان حوزه‌های متفاوتی از نحو، پراکنده است و عملیات صرفی بخش‌هایی فراتر از بخش صرف (شاخه آوایی) را پوشش می‌دهند (Embick, 2015: 4-5). همچنین در نظریه‌های واژگان‌ها واحدهایی که در اختیار نحو قرار می‌گیرند، واژه‌های کاملی هستند که به یکی از مقولات دستوری تعلق دارند و می‌توانند

ساخت جمله را فرافکن<sup>۲۵</sup> کنند؛ درحالی که در صرف توزیعی، محیط نحوی، ریشه‌ها را تبدیل به اسم، فعل و یا صفت می‌کند. به عبارتی گویاتر مقوله بندی، فرایندی نحوی است؛ بنابراین، واژه‌ها نمی‌توانند ساخت جمله را فرافکن کنند (Siddiqi, 2009: 72-73). امبیک و نویر (۲۰۰۷) معتقدند از آنجا که در این رویکرد تنها شیوه ترکیب در صرف، نحوی است، پس برای صرف نیز ساختی نحوی مفروض است.

به گفته مارانتز (۱۹۹۷)، هدف اصلی چامسکی<sup>۲۶</sup> (۱۹۷۰) در مقاله «ملاحظاتی در باره فرایند اسم سازی» مخالفت با اشتقاق اسم‌های مشتق از جملات بود، نه سپردن آن اسم‌ها به حوزه واژگان. فقدان قاعده‌مندی در گشتارها از یک طرف و شروع هرگونه اشتقاق نحوی براساس جمله در دستور زایشی، سبب شد چنین بحث‌ها و انتقادهایی از گشتارگرایی به نفع واژگانگرایی پایان یابد؛ اما با ظهور برنامه کمینه‌گرا و ماهیت کاملاً اشتقاقی نحو براساس واحدهای واژگانی و عناصر نقشی<sup>۲۷</sup> استلزام جمله در اشتقاق نحوی از میان رفت و دیگر اشتقاق نحوی نه براساس جمله، بلکه براساس واحدهای واژگانی و عناصر نقشی و محتوای این مجموعه بود که عمدتاً فرایند اشتقاق را تعیین می‌کرد (Kelly, J. 2013: 9-14). به این ترتیب برنامه کمینه‌گرا، نظریه صرف توزیعی را در مسیری رهنمون کرد که نه تنها یک بخش زایا به نام نحو را مفروض می‌داند، بلکه از تعمیم بیشتری برخوردار است و با معیارهای نظریه زبانی و نهایتاً هدف علم از منظر تیغ اوکام<sup>۲۸</sup> سازگارتر است (Siddiqi, 2009: 5)؛ بنابراین، پژوهشگرانی که در چارچوب این رویکرد فعالیت دارند، ضمن رد نظریه واژگانگرا، نحو را تنها بخش زایای دستور می‌دانند.

### ۳-۱- مجهول از دیدگاه صرف توزیعی

مارانتز (۱۹۹۷) تفاوت بین مجهول‌های صفتی و مجهول‌های فعلی را مسئله‌ای نحوی می‌پندارد، نه اشتقاق واژگانی در برابر اشتقاق نحوی؛ به این‌گونه که مجهول‌های صفتی (ایستا) از طریق هسته نقشی «نمود» که پایین‌تر از هسته نقشی فرافکن کننده موضوع «کناد» است؛ اما مجهول‌های فعلی از طریق هسته نقشی «نمود» که در بالای همان هسته است، ادغام می‌شوند. فرایند ساخت مجهول در نظریه‌های واژگانگرا به‌عنوان عملیاتی بر روی ساخت موضوعی واژگانی شناخته می‌شود که فقط موضوع پذیرنده<sup>۲۹</sup> را به شکل موضوع خارجی نشان می‌دهد. لوین و راپاپورت<sup>۳۰</sup> (۱۹۸۶) شواهدی ذکر کردند که در فرایند تشکیل مجهول صفتی، موضوعی که به شکل موضوع خارجی



تحقق می‌یابد، نمی‌تواند از لحاظ نقش معنایی واحدی توصیف شود؛ به عبارت دقیق‌تر، هر موضوعی که به تنهایی با فعل بکار رود، می‌تواند موضوع خارجی باشد. برخی نقش‌های معنایی که از طریق فعل گزینش می‌شوند، ممکن است از طریق عنصر اعطا کننده نقش معنایی دیگری بجز فعل اعطا شوند؛ بنابراین، یک گروه اسمی می‌تواند موضوع فعل باشد؛ اما نقش معنایی خود را از عنصر دیگری غیر از فعل دریافت کند، در چنین حالتی به آن موضوع غیرمستقیم<sup>۲۱</sup> می‌گویند؛ در نتیجه، چنین موضوع غیرمستقیمی از فعل، تنها در ساخت نحوی موضوع فعل است. در داده‌های زیر، در جمله b موضوع «پذیرنده» اما در جمله c موضوع «هدف» تبدیل به موضوع خارجی شده‌است:

- (1)a. The waiter served the **customers food**.  
b. Theme: recently served **food**.  
c. Goal: recently served **customers**.

(Embick, 2004)

امبیک (۲۰۰۴)، که در بخش پیشینه از آن یاد شد، با ارائه استدلال‌هایی مبنی بر اینکه تمایز موضوع مستقیم و موضوع غیرمستقیم مسئله‌ای نحوی است و همچنین توصیف موضوع خارجی شده از لحاظ نقش تتایی واحدی میسر نیست، در نهایت مدعی می‌شود که رویکرد واژگانگرا باید شرطی برای ساخت مجهول صفتی ایجاب کند که بطور خودکار از راه حل نحوی پیروی کند. به باور او آنچه را که رویکرد واژگانگرا با به کارگیری بخشی از نحو، جهت تفکیک موضوع مستقیم و موضوع غیرمستقیم و بیان شروط صریح در ساخت موضوعی واژگانی توضیح می‌دهد، رویکرد نحوی به تنهایی قادر به توضیح و تبیین است.

امبیک (همان)، دسته‌بندی مجهول‌ها به دو نوع صفتی و فعلی در رویکردهای پیشین را خیلی کلی و نا کارآمد می‌داند. وی در چارچوب صرف توزیعی براساس شواهد تعبیری، وجه وصفی در زبان انگلیسی را به سه نوع «رخدادی، نتیجه‌ای و ایستا»، تقسیم می‌کند. دو نوع آخر همان مجهول صفتی در رویکردهای پیشین هستند که به لحاظ تعبیری یا معنایی، از هم متمایز شده‌اند. به باور امبیک از آنجا که در صرف توزیعی واژگان به‌عنوان حوزه‌ای جدا و پیش از نحو وجود ندارد، پس تقسیم بندی حوزه‌ای بین اشتقاق نحوی و اشتقاق واژگانی نمی‌تواند تفاوت بین وجه-های وصفی متفاوت را توضیح دهد؛ بنابراین، باید در جستجوی ساختارها و مشخصه‌های نحوی، صرفی و معنایی باشیم که باعث چنین تفاوت‌هایی می‌شوند. براین اساس با توجه به هسته

نحوی فعل کوچک (v) که معنی کنادی<sup>۳۲</sup> و رخدادی دارد و همچنین پیوستن فرافکن نمود<sup>۳۳</sup> در بالای ساختی با فعل کوچک و یا ساختی که فاقد فعل کوچک است، ساخت‌های زیر را برای انواع وجه وصفی در ساخت مجهول پیشنهاد می‌کند:

### ۳-۱-۱- مجهول صفتی (ایستا)

در ساخت مجهول‌های صفتی از نوع ایستا و یا صفات ساده، هسته نمود پایین‌تر از گروه فعلی کوچک ادغام می‌شود و از این رو رخدادی در آن دیده نمی‌شود؛ در نتیجه، تحت تسلط گره نمود واقع می‌شود. امبیک نمودار ۱ را برای این دسته از ساخت‌ها ترسیم می‌کند:

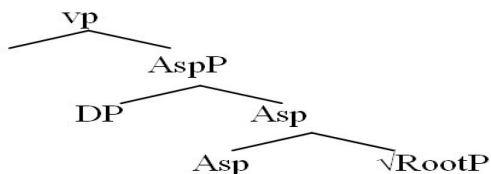

نمودار ۱: ساخت مجهول صفتی (امبیک، ۲۰۰۴)

### ۳-۱-۲- مجهول صفتی (نتیجه‌ای)

به باور امبیک در این نوع مجهول‌ها چون که از رخدادی پیشین حالت یا وضعیتی ثابت بدست آمده است، فرض بر این است که رخدادی بودن آن‌ها از لحاظ دستوری در صورت فعل (v) وجود دارد؛ بنابراین، متمم گروه نمود (Asp<sub>R</sub>) باید یک فعل باشد؛ اما از آنجا که در این تعبیر کننده کار وجود ندارد، پس فعل موجود در متمم نمود، نوع دیگری از فعل است که مشخصه (AG-) دارد. امبیک معتقد است ماهیت چنین فعلی در اشتقاق فعل از صفت، در زبان انگلیسی به شکل -en در جمله‌ای مانند: (Resultative) This metal is flatt-en-ed. صورت پیدا می‌کند. نمودار ۲ ساخت مجهول نتیجه‌ای را نشان می‌دهد:

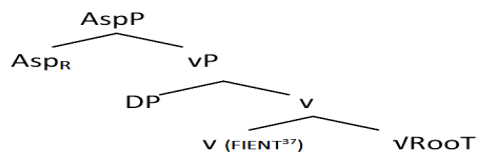

نمودار ۲: ساخت مجهول نتیجه‌ای (امبیک، ۲۰۰۴)



### ۳-۱-۳- مجهول فعلی (رخدادی)

تغییر رخداد از مجهول فعلی به این معناست که هسته فعل کوچک موجود در متمم گروه نمود، مشخصه کنادی (+AG) و رخدادی دارد. براساس توضیح‌های داده شده، امبیک نمودار ۳ را برای این دسته از مجهول‌ها ترسیم می‌کند:

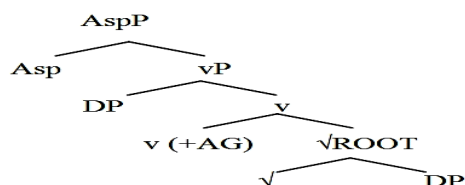

نمودار ۳: ساخت مجهول رخدادی (امبیک، ۲۰۰۴)

به باور اسلی من<sup>۳۴</sup> (۲۰۱۱)، در چارچوب صرف توزیعی، تغییر از مجهول فعلی به مجهول صفتی، مسئله‌ای فازی است، نه مطلق. وی هر یک از مجهول‌های فعلی و صفتی را به دونوع دیگر تقسیم می‌کند؛ یعنی مجهول‌های فعلی را به «وجه وصفی پیش از اسم» و «وجه وصفی پس از اسم» و مجهول‌های صفتی را به «ایستا» و «رخدادی» بر روی پیوستاری مانند نمودار ۴ از هم متمایز می‌کند:

Stative ←————→ Eventive

Stative / resultative / prenominal eventive / postnominal eventive

نمودار ۴: پیوستار انواع مجهول (اسلی من، ۲۰۱۱)

### ۴- مجهول در زبان فارسی براساس صرف توزیعی

در بخش حاضر، مجهول در زبان فارسی را با توجه به شواهد نظری، براساس دیدگاه امبیک (۲۰۰۴)، مانند جنبه تعبیری وجه وصفی در ساخت مجهول فعلی و مجهول صفتی و همچنین شواهد زبانی تحلیل می‌کنیم. همچنین در زبان فارسی به لحاظ تعبیری و نحوی، در چارچوب صرف توزیعی، علاوه بر اینکه مجهول فعلی (رخدادی) و صفتی (ایستا) را از هم متمایز می‌کنیم،



نوع دیگری از وجه وصفی را که ویژگی‌ها و مشخصه‌های مشترکی با آنها دارد معرفی می‌کنیم. اشتقاق هر دو مجهول مورد بحث از دیدگاه صرف توزیعی، نحوی است. باید توجه داشت که تکیه بر صورت وجه وصفی و نادیده گرفتن جنبه تعبیری در توضیح و تحلیل وجه وصفی، مشکلاتی در بازشناسی و تمایز دقیق کاربردهای متفاوت آن، به بار می‌آورد؛ زیرا با استناد به اصل کم‌مشخص‌بودگی<sup>۳۵</sup> به‌عنوان یکی از اصول مهم صرف توزیعی، صورت‌های یکسان می‌توانند در ساخت‌های متفاوت به کار روند. به‌عنوان مثال، برخی وجه‌های وصفی بکار رفته در ساخت‌های موسوم به مجهول فعلی، می‌توانند تعبیرهای متفاوتی مانند «رخداد» و یا «رخداد نتیجه‌ای» داشته باشند، به‌گونه‌ای که در هر دو این موارد یک هسته وجود دارد که در آن، واحد واژه‌هایی<sup>۳۶</sup> کم‌مشخص‌بوده، نمود واجی را درج می‌کنند و می‌توان یکسان بودن صورت در وجه‌های وصفی‌ای که تعبیر متفاوت دارند را بدون اشتقاق مجهول صفتی از مجهول فعلی، با تکیه بر تعامل حوزه نحو و معنا توضیح داد (امبیک، ۲۰۰۴).

#### ۴-۱- ساخت‌های موسوم به مجهول در زبان فارسی از دیدگاه معنایی

در این بخش پس از تعریف معناشناختی رخداد و وضعیت ایستا، به کاربردهای مختلف وجه وصفی در ساخت‌های موسوم به مجهول در زبان فارسی از منظر تعامل نحو و معنا می‌پردازیم، و دو تعبیر متفاوت از وجه وصفی در ترکیب «اسم مفعول + شدن» را معرفی می‌کنیم. جان سعید تمایز بین وضعیت پویا<sup>۳۷</sup> و ایستا را در گزینش نوع واحد واژگانی<sup>۳۸</sup> می‌بیند. به باور او در زبان انگلیسی صفات، وضعیت ایستا و افعال وضعیت پویا را نشان می‌دهند. همچنین رخداد و رخداد نتیجه‌ای را جزء افعال پویا<sup>۳۹</sup> می‌داند و تمایز آنها را چنین بیان می‌کند: "رخداد کنشی پویاست که به شکل موقعیتی کلی دیده می‌شود؛ درحالی که رخداد نتیجه‌ای، فرایند یا موقعیتی پویاست که در آن توجه و تمرکز بر پایان عمل است" (Saeed, 1984: 119-123). در داده‌های 2 و 3 جمله‌های a بیانگر وضعیت ایستا و جمله‌های b بیانگر رخداد یا وضعیت پویا می‌باشند:

(2) a. The pears are **ripe**.  
b. The pears **ripened**.

(3) a. The theatre is **full**.  
b. The theatre is **filled up**.



## ۴-۱-۱- مجهول رخدادی (فعلی)

براساس آنچه گفته شد، به نظر می‌رسد در زبان فارسی وجه وصفی‌ای که از ترکیب « ستاک گذشته + ه » ساخته می‌شود، در داده‌های (۴) تعبیر رخداد دارد. جهت راست‌آزمایی داده‌ها، از دو استدلال اضافه کردن عبارت کنادی برای تشخیص رخداد از غیر رخداد و بکار بردن وجه وصفی در جایگاه متمم افعال ربطی، برای تمایز کاربرد صفتی از کاربرد غیر صفتی استفاده شده است. به سبب مجادله‌ها و ابهامات موجود میان زبان‌شناسان ایرانی بر سر تشخیص ماهیت فعل «شدن» به عنوان فعل ربطی یا فعل کمکی، در چنین ساخت‌هایی از سایر افعال ربطی مانند «بودن» و «ماندن» (فرشیدورد، ۱۳۸۲: ۲۸۰)، در کنار فعل شدن استفاده شده است تا ماهیت فعل «شدن» نیز مشخص شود.

اگر در داده‌های (۴، ستون اول) گروه اسمی در ابتدای جمله را مفعول (پذیرنده) فرض کنیم، وجه وصفی موجود در متمم افعال ربطی داده شده، آن‌طور که آشکار است، تعبیر صفتی ندارد و از این رو نمی‌توان آن را به عنوان وابسته وصفی یک اسم بکار برد، مانند: \*مرد کشته، \*نامه نوشته و \*خانه ساخته. پس به نوعی می‌توان نتیجه گرفت فعل «شدن» در این داده‌ها، فعل ربطی نیست؛ زیرا وجه وصفی بکار رفته در متمم دو فعل ربطی دیگر ( بودن و ماندن) جمله را نادرستی می‌کند. به عبارت دقیق‌تر، وجه وصفی مذکور، تعبیر رخداد (فعلی) دارد.

- (۴) الف. مرد (توسط علی) کشته \*ماند / \*بود / شد. ت. مرد کشته \*ماند / \*بود / شد. ج. \*مرد کشته  
ب. نامه (توسط علی) نوشته \*ماند / \*بود / شد. ث. نامه نوشته \*ماند / \*بود / شد. ح. \*نامه نوشته  
پ. خانه (توسط آن‌ها) ساخته \*ماند / \*بود / شد. ج. خانه ساخته \*ماند / \*بود / شد. خ. \*خانه ساخته

## ۴-۱-۲- مجهول نتیجه‌ای

حال تعبیری که از وجه وصفی در داده‌های (۵) بر می‌آید را با تعبیر وجه وصفی در داده‌های (۴) مقایسه می‌کنیم. استدلال‌های زیر گویای تفاوت وجه وصفی بکار رفته در داده‌های (۵) با وجه وصفی بکار رفته در داده‌های (۴) است. نخست آنکه، در داده‌های (۵، ستون اول)، عبارت کنادی در کنار وجه وصفی موجود در متمم افعال ربطی ( بودن و ماندن) باز هم جمله را نادرستی کرده است؛ اما با فعل «شدن» جمله دستوری بدست داده است، یعنی فعل «شدن» در این ساخت‌ها فعل ربطی نیست. این درحالی است که در داده‌های (۵، ستون دوم)، بر خلاف آنچه در داده‌های (۴، ستون دوم) مشاهده می‌شود، همان وجه وصفی، در متمم هر سه فعل ربطی بدون حضور عبارت

کنادی، جمله دستوری بدست داده است. به این معنی که فعل «شدن» (معادل انگلیسی Become یا شکل گذرا) در این ساختها فعل ربطی است. داده‌های (۵، ستون سوم) نیز شاهدهی بر این مدعاست که متمم افعال ربطی، جایگاه مختص صفت است نه فعل.

دوم اینکه از دیدگاه معنایی، وجه وصفی موجود در داده‌های (۵، ستون اول) تعبیر رخداد؛ اما همان وجه وصفی در جمله‌های ستون دوم آن داده‌ها (با فرض «شدن» به عنوان فعل ربطی)، تعبیر رخداد نتیجه‌ای (به تعبیر امبیک، ۲۰۰۴) دارد. رخداد نتیجه‌ای وضعیتی ثابت را نشان می‌دهد که پایان یک رخداد و یا وضعیت مقصود<sup>۴</sup> به تعبیر امبیک (۲۰۰۹) می‌باشد. چنین تعبیری همچنین متفاوت از تعبیر صفات ساده‌ای است که وضعیت یا حالتی ثابت<sup>۵</sup> را نشان می‌دهند. نهایتاً اینکه، می‌توان آن‌ها را بر خلاف وجه وصفی بکار رفته در داده‌های (۴، ستون دوم)، به عنوان وابسته وصفی یک اسم به کار برد و ترکیب‌های دستوری تولید کرد: «در بسته، آهن گداخته، خانه آراسته».

(۵) الف. در (توسط علی) بسته \*ماند/ \*بود/ شد. ت. در بسته ماند / بود/ شد. ج. در باز ماند/ بود/ شد.  
ب. آهن (توسط فرهاد) گداخته \*ماند/ \*بود/ شد. ث. آهن گداخته ماند/ بود/ شد. ح. آهن مقاوم ماند / بود/ شد.  
پ. خانه (توسط آن‌ها) آراسته \*ماند/ \*بود/ شد. ج. خانه آراسته ماند/ بود/ شد. خ. خانه تمیز ماند / بود/ شد.

در چنین ساخت‌هایی چون وجه وصفی می‌تواند هم تعبیر رخداد (فعل) و هم توصیف کننده وضعیت یا موقعیتی باشد که پایان یک رخداد (صفت) را نشان می‌دهد؛ بنابراین، تفاوت از وجه وصفی‌ای است که تنها تعبیر رخداد از آن بر می‌آید. نتیجتاً در جمله‌ای مانند «آهن گداخته شد» وجه وصفی هم می‌تواند تعبیر رخداد (مجهول فعلی) و هم تعبیر رخداد نتیجه‌ای (مجهول صفتی) داشته باشد. این تعبیر دوگانه، نخست به دلیل کاربردهای متفاوت برخی وجه‌های وصفی به عنوان رخداد و رخداد نتیجه‌ای (به تعبیر امبیک) است. دوماً به دلیل کاربرد دوگانه فعل «شدن» در زبان فارسی، به عنوان فعل کمکی در مجهول فعلی (رخدادی) و فعل ربطی در ساخت‌های ناگذرای است که در آن‌ها وجه وصفی تعبیر نتیجه‌ای دارد. چنین وضعیتی، تمایز این گونه ساختها را از هم مشکل کرده است. دبیر مقدم (۱۳۷۴) نیز به کاربرد دوگانه فعل «شدن» در ساخت مجهول و ناگذرا در زبان فارسی اشاره کرده است.

همان طوری که پیش‌تر گفته شد، امبیک (۲۰۰۴) نیز به وجه وصفی «نتیجه‌ای» در زبان



انگلیسی اشاره می‌کند که ویژگی‌های مشترکی با وجه وصفی ایستایی و رخدادی دارد؛ اما هسته فعلی آن برخلاف نوع رخدادی فاقد مشخصه کنادی است. او چنین هسته فعلی را مشخصه<sup>۴۲</sup> FIEN<sup>۴۲</sup> یا نوعی عملگر «شدن» می‌نامد که مرتبط با مشخصه آغازی<sup>۴۳</sup> است و در متمم وجه وصفی نتیجه‌ای قرار می‌گیرد. هسته فعلی نامبرده در افعال مشتق از صفت در روساخت به شکل -en دیده می‌شود و هم در ساخت‌های متعدی و هم در ساخت‌های لازم در هسته گروه فعلی پایینی حضور دارد. این عملگر «شدن» هنگامی که در متمم هسته نمود (Asp) در ساخت ناگذرا قرار می‌گیرد، تعبیر نتیجه‌ای به آن می‌دهد:

- (6) a. The metal was flatt-en-ed by the smith. (eventive passive)  
 b. This metal is flatt-en-ed. (resultative)  
 c. The flatt-en-ed metal didn't impress anyone. (resultative)

به نظر می‌رسد فعل «شدن» در زبان فارسی نیز با آن دسته از وجه‌های وصفی که کاربرد صفتی دارند، مانند داده‌های (۵، ستون دوم)، عملگر گفته شده به تعبیر امبیک (۲۰۰۴) را نشان می‌دهد که متفاوت از فعل «شدن» در مجهول‌های رخدادی است. گروه اسمی در چنین ساخت‌هایی، برخلاف مجهول‌های رخدادی، موضوع درونی نیست؛ زیرا از نگاه امبیک مجهول‌های صفتی، محمول‌های خارجی<sup>۴۴</sup> هستند؛ یعنی موضوع داخلی ندارند و گروه اسمی موجود در آن‌ها، در اصل در جایگاه مفعول نبوده، بلکه موضوع خارجی آن‌هاست. این گونه ساخت‌ها (نتیجه‌ای)، چون از لحاظ ساختاری مشابه وجه وصفی رخدادی (مجهول فعلی) و از لحاظ تعبیری مانند مجهول صفتی (ایستا) می‌باشند، ویژگی‌های مشترکی را با هر دو دارند.

نتایجی که از بحث فوق بدست می‌آید به شرح زیر است؛ اولاً فعل «شدن» در زبان فارسی کاربردی دوگانه دارد. این فعل در داده‌های (۵، ردیف اول) فعل کمکی مجهول‌ساز؛ اما در جملات ستون دوم همان داده‌ها به‌عنوان فعل ربطی یا عملگر «شدن» بکار رفته است. ثانیاً وجه وصفی یکسان در داده‌های (۵) تعبیرهای متفاوت (رخدادی و نتیجه‌ای) دارد. اگر فرضیه‌ها و استدلال‌های ارائه شده تا به اینجا درست باشد، پرسشی که به ذهن می‌آید، این است که در چارچوب رویکرد صرف توزیعی، کدام مشخصه نحوی، وجه وصفی (نتیجه‌ای) را از وجه وصفی رخدادی و وجه وصفی ایستا (صفت ساده) در زبان فارسی متمایز می‌کند؟ در بخش بعد با ارائه استدلال‌هایی تلاش شده به این پرسش پاسخ داده شود.

#### ۴-۲- ساخت نحوی مجهول براساس صرف توزیعی

از دیدگاه صرف توزیعی ساخت تمام عناصر غیربسیط نحوی است؛ بنابراین، مقوله بندی و برچسب دهی پیش از نحو وجود ندارد. فعل، صفت، اسم و سایر مقوله‌های زبانی، نه تنها مفاهیم اولیه یا ساده نیستند، بلکه مفاهیمی مرکب‌اند که از طریق عملیات نحوی، مانند ادغام هسته‌های تعیین کننده مقوله<sup>۵</sup> با ریشه، شکل می‌گیرند؛ بنابراین، وجه وصفی نیز ساختی غیربسیط است که از ترکیب ریشه با هسته تعیین کننده مقوله و هسته نمود (Asp) در بالا یا پایین گروه فعلی تشکیل می‌شود. سپس در مرحله بعد با توجه به ساختی که در آن قرار گرفته، یعنی بود یا نبود مشخصه کنادی در هسته فعل کوچک، تعبیر مناسب (رخداد یا رخداد نتیجه‌ای) از آن می‌شود. براساس آنچه گفته شد، در بخش بعد ساخت نحوی مجهول‌های گفته شده در زبان فارسی را تحلیل می‌کنیم. لازم به ذکر است Voice و فعل کوچک (v) در صرف توزیعی به ترتیب برابر فعل کوچک (v) و فعل بزرگ (V) در ادبیات کمینه‌گرایی‌اند (Kelly, 2013: 169).

#### ۴-۲-۱- مجهول رخدادی

همان گونه که نمودار درختی 5 برای جمله (۷) نشان می‌دهد، ریشه "کش" که فاقد مقوله واژگانی است، از نظام محاسباتی انتخاب و در زیر هسته نقشی فعلی قرار می‌گیرد تا تعبیر فعلی داشته باشد. سپس با مشخصه موجود در هسته فعل کوچک [+AG] و در مرحله بعد با هسته نمود، از طریق حرکت هسته، ادغام می‌شود تا تصریف وجه وصفی بگیرد. در مرحله بعد به گروه زمان حرکت می‌کند. در نهایت در زیر گروه زمان، مجموعه‌ای از مشخصه‌ها شکل می‌گیرد تا در مرحله بازنمون<sup>۶</sup> آوایی، از طریق درج واحد واژه مناسب، تلفظ شود. موضوع ریشه (هر ریشه در صرف توزیعی حداکثر یک موضوع گزینش می‌کند)، یعنی «علی»، ابتدا به مشخص‌گر گروه فعلی و از آنجا نیز به مشخص‌گر گروه زمان، جهت چک کردن مشخصه EPP حرکت می‌کند. بطورکلی مشخصه‌های نحوی فعل و وجه وصفی در این دسته از مجهول‌ها عبارتند از: [+رخداد]، [+کناد]، [+موضوع درونی]. بر این اساس نمودار درختی جمله (۷) به شکل ۵ می‌باشد:

(۷) علی کشته شد (انوشه: ۱۳۹۴).

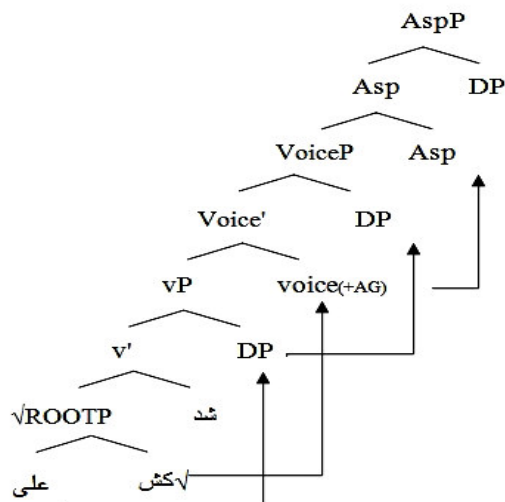

نمودار ۵: ساخت مجهول رخدادی در زبان فارسی

#### ۲-۲-۴- مجهول نتیجه‌ای

برخی وجه‌های وصفی مانند «بسته، گداخته و آراسته» در داده‌های (۵، ستون دوم) پایان یک رخداد را نشان می‌دهند؛ بنابراین، رخدادی بودن آن‌ها باید در چارچوب صرف توزیعی به صورت مشخصه فعل [v] در متمم گروه نمود، نشان داده شود؛ اما چون چنین فعل‌هایی کنادی نیستند، پس مشخصه [-AG] خواهند داشت. به عبارت دقیق‌تر، اگر این دسته از وجه‌های وصفی با عبارت کنادی بکار روند، تعبیر رخداد از آن‌ها می‌شود و در هسته فعلی آن‌ها مشخصه کنادی (+AG) حضور دارد؛ اما اگر بدون گروه اسمی کنادی بکار روند، تعبیر نتیجه‌ای خواهند داشت و هسته فعلی موجود در ساخت آن‌ها، فاقد مشخصه کنادی خواهد بود. بطور کلی مشخصه‌های نحوی وجه وصفی نتیجه‌ای که از ترکیب فعل و هسته نمود تشکیل شده است، عبارتند از:

[+رخدادی]، [-کنادی]، [فعل عملگر «شدن» را سازه‌فرمانی می‌کند] و [-موضوع درونی]. در این ساخت مشخصه نمود، مانند مجهول فعلی، گروه فعلی کوچک را در متمم خود دارد؛ اما برخلاف آن، گروه اسمی (آهن) موضوع درونی ریشه نیست. براساس آنچه گفته شد ساخت وجه

وصفی نتیجه‌ای در چارچوب صرف توزیعی به شکل نمودار ۶ می‌باشد. در این نمودار، مشخصه‌های: ریشه، فعل، AG، نمود، از طریق حرکت هسته، با مشخصه زمان ترکیب و در زیر گره زمان جمع می‌شوند تا در مرحله بعد به شاخه بازنمون آوایی، جهت درج واحد واژه مناسب از مجموعه واژه‌ها، سپرده شوند:

(۸) آهن گداخته شد.

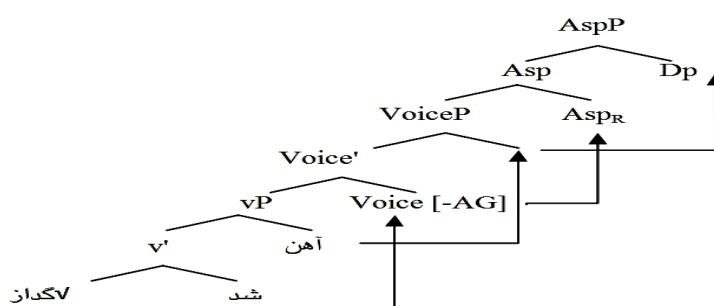

نمودار ۶: ساخت مجهول نتیجه‌ای در زبان فارسی

پیامد چنین تحلیلی تا به اینجا، نه تنها تفکیک دو تعبیر متفاوت از وجه وصفی واحد در زبان فارسی خواهد بود، بلکه به لحاظ نحوی نیز نشان می‌دهد، عنصر فعلی که در هر دو نوع وجه وصفی (رخدادی و نتیجه‌ای) بکار می‌رود، مشخصه‌های متفاوتی دارد. به عبارتی گویاتر بر اهمیت تعامل نحو و معنا در دسته‌بندی وجه وصفی می‌افزاید.

#### ۴-۲-۳- مجهول صفتی (ایستا)

مجهول صفتی در زبان فارسی از ترکیب یک صفت ساده و فعل کمکی «شدن» ساخته می‌شوند. صفت بکار رفته به لحاظ معنایی وضعیت یا حالتی ثابت را بیان می‌کند که نه تعبیر رخداد و نه تعبیر رخداد نتیجه‌ای از آن بر می‌آید؛ بنابراین، در ساخت آن، گروه فعلی وجود ندارد. داده‌های (۹) نمونه‌هایی از مجهول‌های صفتی می‌باشند:

(۹) الف. خانه (توسط علی) خراب شد. ب. در (توسط او) باز شد. پ. آب (توسط فرهاد) سرد شد.

در چارچوب صرف توزیعی، ساخت سازه‌های مجهول صفتی، ساده‌تر (ریشه + هسته نقشی مقوله‌ساز صفت): اما ساخت سازه‌های مجهول فعلی (ریشه + هسته نقشی مقوله‌ساز فعلی + تگواژ

زمان گذشته + تکواژ وجه وصفی)، پیچیده‌تر است. از دیدگاه چینکوه<sup>۴۷</sup> هر چه سازه بزرگتر باشد، انگیزه حرکت به جایگاه بالاتری در نمودار درختی دارد و در نتیجه در جایگاه بالاتری ادغام می‌شود. او سه نوع بند موصولی را در زبان انگلیسی از هم متمایز می‌کند که عبارتند از: بند موصولی کامل، بند موصولی کوتاه شده به شکل وجه وصفی و بند موصول کوتاه شده (صفت ساده). بند موصولی کامل که ساخت سازه‌ای آن پیچیده‌تر است، در جایگاه بالاتری نسبت به صفات ساده ادغام می‌شود و بند موصولی کوتاه شده به شکل وجه وصفی در جایگاه حد واسط بین آن دو، مانند نمودار ۷ ادغام می‌شود (Chinque, 2010: ch. 5):

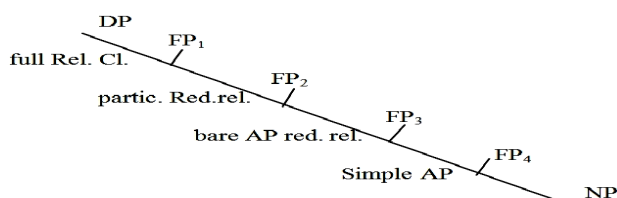

نمودار ۷: جایگاه سلسله مراتبی ادغام انواع بند موصولی در زبان انگلیسی (چینکوه، ۲۰۱۰)

مارانتز (۱۹۹۷) نیز در چارچوب صرف توزیعی، جایگاه ادغام مجهول‌های صفتی و فعلی را به ترتیب پایین‌تر و بالاتر از هسته نقشی فعل کوچک می‌داند. او اضافه می‌کند که در بعضی زبان‌ها، مانند زبان چیچوا<sup>۴۸</sup>، واحدهای واژگانی خاصی برای مجهول‌های صفتی و مجهول‌های نحوی استفاده می‌شود. نتیجتاً از دیدگاه صرف توزیعی در مجهول‌های صفتی، هسته نمود (Asp<sub>s</sub>) در زیر گروه فعلی با ریشه (صفت) ادغام می‌شود؛ اما در مجهول‌های فعلی، هسته نمود (Asp) در بالای گروه فعلی کوچک ادغام می‌شود. از استدلال‌های فوق نتیجه می‌گیریم، به این دلیل که مجهول‌های صفتی در زبان فارسی، نسبت به مجهول‌های فعلی (سازه‌های پیچیده‌تر)، سازه‌های ساده‌تری را تشکیل می‌دهند، پس بایستی جایگاه ادغام آن‌ها متفاوت باشد. پرسشی که در اینجا مطرح می‌شود این است که در چارچوب صرف توزیعی چه تفاوت مشخصه‌ای بین هسته نمود در مجهول ایستا و آن هسته، در مجهول نتیجه‌ای وجود دارد؟ پاسخ این است که علاوه بر تفاوت تعبیری آن‌ها، که پیش‌تر بحث شد، به لحاظ مشخصه‌ای نیز بین آن‌ها تفاوت وجود دارد. این تفاوت مربوط به حضور مشخصه «فعل» در نوع نتیجه‌ای و نبود آن مشخصه در



نوع ایستا می‌شود؛ زیرا هسته نمود در وجه وصفی ایستا در جایگاه پایین‌تر از فعل ادغام می‌شود. براساس آنچه گفته شد، نمودار ۸، ساخت مجهول صفتی در زبان فارسی را برای جمله (۱۰) نشان می‌دهد:

(۱۰). خانه (توسط احمد) خراب شد.

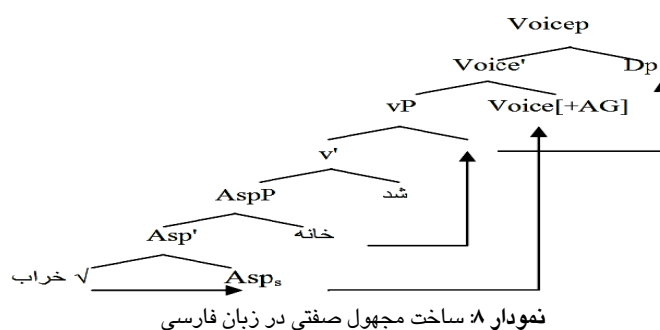

## ۵- نتیجه‌گیری

در مقاله حاضر ساخت مجهول در زبان فارسی را از دیدگاه صرف توزیعی که بر خلاف رویکردهای پیشین به مجهول، رویکردی نحوی و غیر واژگانگرا به صرف است، از منظر تعامل نحو و معنا با تمرکز بر دیدگاه امبیک (۲۰۰۴) بررسی کردیم. پس از معرفی نظریه صرف توزیعی به‌عنوان رویکردی که مدعی است تنها حوزه زایا در دستور نحو است و ساخت تمام واحدهای غیربسیط در نحو شکل می‌گیرد، در راستای پاسخ به پرسش اول به این نتیجه رسیدیم که چون ساخت‌های موسوم به مجهول در زبان فارسی جملگی غیربسیط‌اند، پس اساساً اشتقاق نحوی دارند. از این رو هر دو ساخت مجهول فعلی و مجهول صفتی، برخلاف پژوهش‌های پیشین در ساخت مجهول، با قواعد نحوی یکسان توضیح داده شد و تفاوت آن‌ها به جایگاه ادغام هسته نمود در بالای گروه فعلی کوچک، در مجهول فعلی و ادغام هسته نمود در زیر آن گروه فعلی، در مجهول صفتی نسبت داده شد. سپس در راستای پاسخ به پرسش دوم، با ارائه استدلال‌هایی بر پایه جنبه تعبیری و شواهد زبانی، دریافتیم که برخی وجه‌های وصفی (گداخته، بسته و آراسته) در ترکیب «اسم مفعول + شدن» در ساخت‌های موسوم به مجهول، هم تعبیر رخداد (فعل) و هم



تعبیر رخداد نتیجه‌ای (صفت) دارند. دلیل چنین تفاوتی به کاربرد دوگانه فعل «شدن» بعنوان فعل کمکی در ساخت رخدادی و فعل ربطی یا عملگر «شدن» به تعبیر امبیک (۲۰۰۴) در ساخت نتیجه-ای، نسبت داده شد. آنگاه در چارچوب صرف توزیعی مشخصه‌های نحوی مسئول این دو تعبیر متفاوت نشان داده شد. از جمله تفاوت‌های مهم آن حضور مشخصه‌های کنادی و رخدادی در هسته فعل کوچک در مجهول‌های رخدادی و نبود مشخصه کنادی، اما حضور مشخصه رخدادی در هسته فعل کوچک، در مجهول نتیجه‌ای ذکر شد. به‌طور کلی ضمن تبیین ساخت مجهول فعلی و مجهول صفتی با قواعد نحوی یکسان، نوع دیگری از وجه وصفی (نتیجه‌ای) در ساخت‌های موسوم به مجهول را با تکیه بر شواهد معنایی و تجربی و نمایش مشخصه‌های نحوی آن در چارچوب صرف توزیعی معرفی کردیم. پیامد چنین بحثی این است که نه تنها تبیین ساخت‌های مجهول به تنها حوزه زایای دستور یعنی نحو سپرده خواهد شد، بلکه به مناقشه‌های میان زبان-شناسان ایرانی در خصوص بود یا نبود ساخت مجهول و همچنین ماهیت فعل «شدن» پایان می-دهد و نتیجتاً چنین رویکردی ضمن اینکه اقتصادی‌تر از رویکردهای واژگانگراست، به لحاظ نظری نیز در بدست‌دادن ویژگی‌های ساخت مجهول از تعمیم بیشتری برخوردار است.

## ۶- پی‌نوشت‌ها

1. Distributed Morphology
2. Halle and Marantz
3. Embick
4. Event
5. Resultative
6. BECOME-operator
7. Wasow
8. Keenan
9. Roberts
10. Dethematized
11. Baker
12. Grammatical Function Changing Rules
13. Emonds
14. Kratzer
15. Taraldsen
16. Medova
17. Lundquist
18. Participle

19. Raffaella Folli, Heidi Harley & Simin Karimi
20. Late insertion
21. Complex Objects
22. Baker
23. Pesetsky
24. Borer
25. Project
26. Chomsky
27. Functional elements
28. Ockham's razor
29. Theme
30. Levin & Rappaport
31. Indirect Argument
32. Agentive
33. Aspect
34. Sleeman
35. Underspecification
36. Vocabulary Items
37. Dynamic
38. Lexical Item
39. Dynamic verbs
40. Target state
41. Basic state

۴۲. این مشخصه برابر fientive می‌باشد و از نگاه امبیک (۲۰۰۴) نوعی عملگر شدن را نشان می‌دهد که گذر از «رخداد» به «وضعیت ثابت» را بیان می‌کند.

43. Inchoative
44. External predication
45. Functional Heads
46. Spell-out
47. Cinque
48. Chichewa

## ۷. منابع

- انوشه، مزدک (۱۳۹۴). «مسئله مجهول در زبان فارسی». *پژوهشهای زبانی*، سال ۶، ش ۱، ۱-۲۰.
- دبیر مقدم، محمد (۱۳۶۴). «مجهول در زبان فارسی». *زبان شناسی*، ۲(۱): ۳۱-۴۶.
- دبیر مقدم، محمد. (۱۳۷۴). «فعل مرکب در زبان فارسی». *زبان شناسی*، ش ۲۳ و ۲۴، ۲-۴۶.
- راسخ مهند، محمد (۱۳۸۶). «ساخت ناگذرا در زبان فارسی». *مجله زبان و زبانشناسی*، ۱: ۱-۲۰.
- فرشیدورد، خسرو (۱۳۸۲). *دستور مفصل زبان امروز*. تهران: انتشارات سخن



- واحدی لنگرودی، محمد مهدی (۱۳۷۷). «ساختهای فعلی مجهول با «شدن» در زبان فارسی». مجله مدرس، شماره ۷، تهران: انتشارات دانشگاه تربیت مدرس.

## References:

- Baker, M. (1988). *Incorporation: A Theory of Grammatical Function Changing*. Chicago: University of Chicago Press.
- Borer, H. (2004). *Structuring Sense*, Oxford University Press, Oxford.
- Chomsky, N. (1957). *Syntactic structures*. The Hague: Mouton.
- Chomsky, N. (1970). "Remarks on nominalization". In R. Jacobs and P. Rosenbaum (Eds), *Reading in English transformational Grammar*. Waltham, Mass.: Ginn and Company, 184-221.
- Cinque, G. 2010. *The Syntax of Adjectives. A Comparative Study*. MIT Press, Cambridge, Mass.
- Embick, D. (2004). "On the structure of resultative participle in English". *Linguistics Inquiry*. 35 (3). 355-392.
- Embick, D. (2009). "Roots, States and Stative Passives". *Roots Workshop*, University of Stuttgart.
- Embick, D. (2015). *The Morpheme, a Theoretical Introduction*. University of Pennsylvania.
- Embick, D., & R. Noyer (2007). "Distributed Morphology and the syntax/morphology interface". In G. Ramchand & C. Reiss, eds., *Oxford Handbook of Linguistic Interfaces*, Oxford University Press. Pp. 289-324.
- Emonds, J. (2006). "Adjectival passives: The construction in the iron mask". In M. Everaert & H. V. Riemsdijk (Eds). *The Blackwell Companion to Syntax*. Vol. I. Pp. 16-60. Oxford: Blackwell Publishing.
- Folli, R., Harley, H. & Karimi, S. (2005). "Determinants of event type in Persian complex predicates". *Lingua*. Pp. 1365-1401
- Halle, M. & A. Marantz, (1993). "Distributed Morphology and the Pieces of Inflection". In Kenneth Hale & Samuel Jay Keyser (eds.), *The View from Building 20: Essays in Linguistics in Honor of Sylvain Bromberger*. MIT Press: Cambridge, Mass. Pp. 53-110.
- Keenan, Edward L. (1985). *Passive in the Worlds Languages*. In I. Timothy Shopen ( Ed.) *Language typology and syntactic Description*. Clause structure. Cambridge: Cambridge University press.
- Kelly, J. R. (2013). *The syntax-semantics interface in distributed morphology*. Ph.D. dissertation. Georgetown University.
- Kratzer, A. (2000). "Building statives". In L. Conathan, J. Good, D. Kavistkaya, A. Wulf & A. Yu (Eds.) *Proceeding of the Berkeley Linguistic Society* 26. Pp. 385-399.
- Levin, B. & Rappaport, M. (1986). "The Formation of Adjectival Passives". *Linguistic Inquiry* 17. Pp. 623-661.

- Lundquist, B. (2008). *Nominalizations and Participles in Swedish*. Ph.D. dissertation, university of Tromsø.
- Marantz, Alec. (1997). "No Escape from Syntax: Don't Try Morphological Analysis in the Privacy of Your Own Lexicon". In Demetriadis (Ed.) *Penn Working Papers in Linguistics*, vol. 4. Pennsylvania State University, Philadelphia, Pennsylvania. Pp. 201-225.
- Pesetsky, D. (1995). *Zero Syntax: Experiencers and Cascades*. Cambridge, MA. The MIT Press.
- Roberts, Ian G. (1987). *The representation of Implicit and Dethematized Subjects*. Dordrecht: Foris.
- Saeed, J. (2009). *Semantics*. Third edition. Chichester. (U.K.): Wiley- Blackwell.
- Seddiqui, D. (2009). *Syntax within the Words*. Economy, allomorphy, and argument selection in Distributed Morphology. John Benjamin Publishing Company, Amsterdam.
- Sleeman, P. (2011). "Verbal and adjectival participles". *Lingua* 121 (10). Pp. 1569-1650.
- Taraldsen, T., & L. Medova. (2006). *Do toho!* Ms., University of Tromsø.
- Taleghani, A. (2008). *The Interaction of Modality, Aspect and Negation in Persian*. John Amsterdam & Philadelphia: Benjamin's Publishing.
- Wasow, T. (1977). "Transformations and the Lexicon". In T. Wasow, P. Culicover and J. Bresnan (Eds.) *Formal Syntax*. Academic Press: New York. Pp. 327-360.

### Abstract

This descriptive-analytic article examines so-called passive structures in Persian within the framework of distributed morphology (DM, Halle & Marantz, 1993), from the perspective of syntax-semantics interface, focusing on Embick (2004). DM, a non-lexicalist approach to morphology, claims that all derivation of complex objects is syntactic. Since Persian verbal and adjectival passives are all complex objects, their derivations, based on the approach and contrary to previous studies, is shown to take place in syntax (the only generative component of the grammar). Distinction between the two passives, is attributed to the position at which aspectual head is merged (above or under *v*). We also, based on linguistic and interpretive evidences, identify that some participles (*godaxte*, *bæste* and *araste*) in "participle + *fodæn*" structures, are interpreted as both event and resultative; therefore we introduce another kind of participle (resultative), in Persian and specify its unique syntactic features in DM framework. The two different interpretations of the same participle, are due to the different uses of *fodæn*: as auxiliary in verbal passives and copula or BECOME-operator (Embick, 2004) in resultative passives.

**Keywords:** Distributed morphology; underspecification; lexicalist; participle.